

MONTAGEHINWEISE

INSTALLATION INSTRUCTIONS · NOTICE D'INSTALLATION · INSTRUCCIONES DE INSTALACIÓN

①

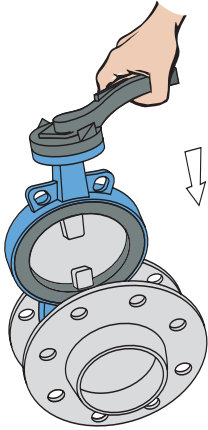

Absperrklappe zwischen die Flansche bringen

Place valve between the flanges.

Insérer la vanne entre les brides.

Situar la válvula entre las bridas.

②

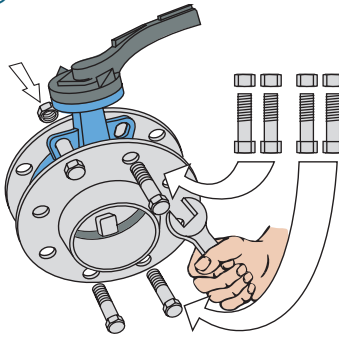

und mit 4 Flanschschrauben leicht anziehen und ausrichten.

Align and fix loosely by means of four flange bolts and nuts.

Serrer légèrement la boulonnerie et centrer la vanne.

Alinear la válvula con la ayuda de los tornillos.

③

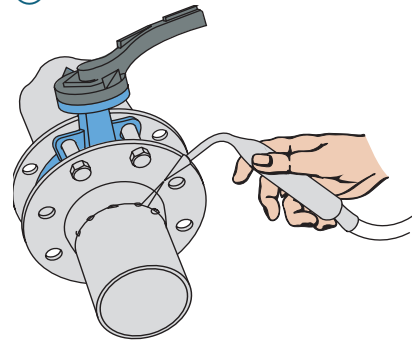

Die Rohrleitungsflansche mit elektr. Punkt-schweißung an die Rohrleitung anheften.

Spot weld pipe flanges to the pipe.

Pointer les soudures des brides sur la tuyauterie.

Soldar la brida a la tubería con un pequeño punto.

④

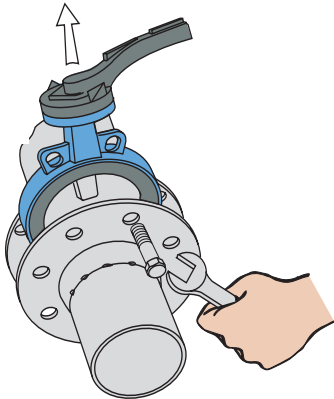

Absperrklappe wieder ausbauen.

Remove the valve.

Démonter la vanne.

Quitar la válvula.

⑤

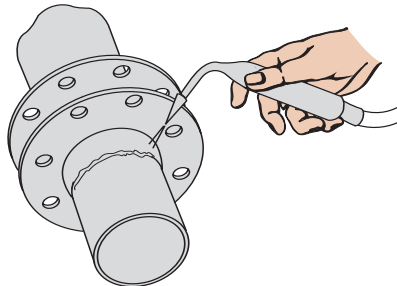

Flansche an die Rohrleitung anschweißen.

Weld flanges to the pipe.

Souder les brides à la tuyauterie.

Soldar por completo la brida a la válvula.

⑥

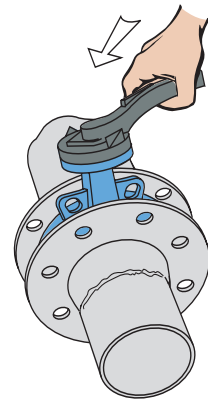

Nach dem Abkühlen der Flansche Absperrklappe einbauen. Die Armatur muss sich leicht zwischen die Flansche schieben lassen, damit die Manschette nicht beschädigt wird. Klappenscheibe leicht geöffnet lassen.

Let flanges cool down and re-install the valve. The valve must move easily between the flanges to prevent damage to the collar. Leave valve disc slightly open.

Laisser refroidir les soudures et remonter la vanne. La vanne doit se glisser facilement entre les brides afin que la manchette ne soit pas détériorée. Ouvrir légèrement le papillon.

Dejar que la brida y la tubería se enfrie. Situar nuevamente la válvula entre las bridas. Abrir ligeramente la válvula.

EINBAUANLEITUNG

INSTALLATION INSTRUCTIONS · NOTICE D'INSTALLATION · INSTRUCCIONES DE INSTALACIÓN

⑦

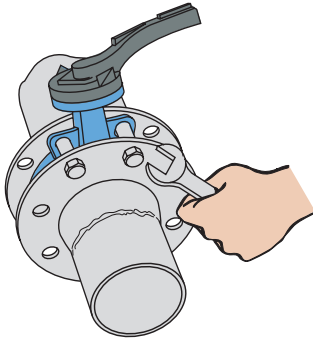

Absperrklappe ausrichten und 4 Flanschschrauben leicht anziehen.
Align valve and fasten 4 flange bolts loosely.
Positionner la vanne et visser la boulonnerie.
Alinear la válvula con ayuda de los tornillos y apretar los ligeramente.

⑧

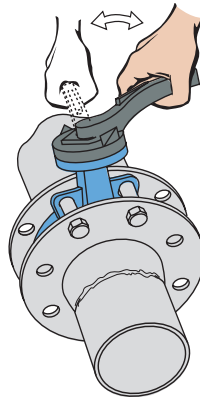

Klappenscheibe öffnen und prüfen, ob diese frei beweglich ist. Klappenscheibe leicht geöffnet lassen.
Open valve disc and check free movement. Leave valve disc slightly open.
Tester la vanne, vérifier que le papillon se manoeuvre facilement. Laisser le papillon ouvert.
Abrir y cerrar la válvula un par de veces y dejarla ligeramente cerrada.

⑨

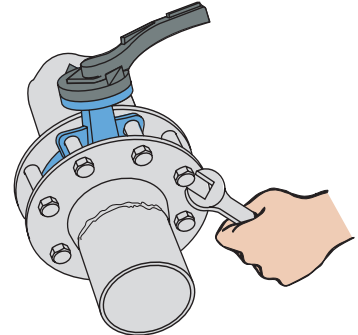

Sämtliche Flanschschrauben über kreuz fest anziehen.
Fasten all flange bolts tightly and crosswise.
Serrer la boulonnerie en étoile.
Apretar finalmente los tornillos diagonalmente.

⑩

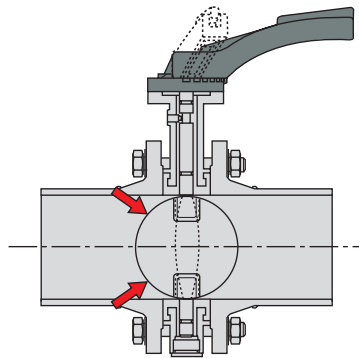
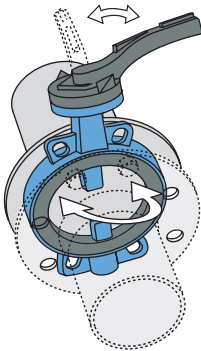

Ordnungsgemäße Funktion überprüfen. Achtung! Scheibe darf nicht an die Rohrleitung anschlagen.
Check proper operation. Attention: make sure disc does not hit the pipe.
Vérifier le fonctionnement de la vanne. Attention: vérifier que le papillon ne cogne pas la tuyauterie.
Accionar la válvula para verificar su funcionamiento y comprobar que el disco no roce con la tubería.